

D2SR純正HIDヘッドライト用交換バルブ取扱い説明書

この度は、CATZ製品をお買い上げ頂きまして誠にありがとうございます。
本製品を正しくお使い頂く為に、この取扱い説明書を良くお読みください。本製品をご使用する間は、この取扱い説明書は紛失しない様大切に保管してください。この本文中の注意事項は、危害や損害の大きさと切迫の程度を明示する為に、誤った取扱いをすると生じる事が想定される内容を下記のように **⚠ 警告マーク**と **⚠ 注意マーク**に区分しています。

ワタシノクルマを何とかしたい 発売元

CATZ エフイーディー

アサヒライズ株式会社 エフイーディー事業部
〒379-2131 群馬県前橋市西善町2004
TEL.027-280-8001

《取付店様へお願い》

この取扱い説明書は、取り付け後、必ずお客様へお渡しください。

《お客様へお願い》

本製品の取付けは、専門の技術と経験が必要です。
安全のため必ずお買い上げの販売店に依頼してください。
この取扱い説明書は、商品をご使用中、紛失しない様大切に保管してください。

部品構成 HIDバルブ 2個

⚠ 警告

- バルブ内部のガス圧力が高い為、落としたり、無理な力を加えたりキズを付けたりしないでください。破損した場合ケガの原因となります。又、機能低下や寿命時間の低下につながる場合があります。
- 火災や爆発の原因となりますので、紙や布などでバルブをおおったり、燃えやすい物や引火する危険性の雰囲気(ガソリン、可燃性スプレー、シンナー、ラッカー、粉じんなど)で使用しないでください。
- 点灯中のランプやバルブを間近で長時間見つめないでください。目が痛くなったり、視力障害の原因となる場合があります。
- バルブは、灯具の外では点灯させないでください。引火する危険性の雰囲気、燃えやすい物が近くにあると火災の原因となります。
- バルブには、水気を付けしないでください。水気が付いたまま点灯すると破損の恐れがあります。万一水気が付いてしまった場合は、よく拭き取り乾燥させてから使用してください。
- ランプ及びバルブは、点灯中や消灯直後は大変高温になっております。火傷の原因となりますので、点灯中や消灯直後は手や肌等を触れないでください。

⚠ 注意

- バルブのガラス部分は、絶対に手で触れたり油脂等の汚れを付着させないでください。汚れを付着させたまま点灯させるとバルブ切れの原因や最悪の場合破裂する恐れがあります。万一手を触れたり、汚れが付着した場合は、アルコール系の洗浄液体をスムーズな布に染み込ませ油分や汚れを軽く拭き取った後にご使用ください。
- バルブの交換作業は、平らな場所で充分なスペースと安全を確保の上、車両はエンジンを停止させ、サイドブレーキを掛け、ギヤをパーキング又は、ニュートラルにして、キーを抜いた状態で交換作業を行ってください。
- バルブの交換作業は、必ずランプスイッチをOFFにして行ってください。
- バルブの交換の為にランプを分解する際は、配線を強く引っ張らないでください。配線の接続部が損傷するとショートや過熱の原因となります。
- コネクターや端子の脱着は、コネクターや端子を持って確実に行ってください。配線等を持ってコネクターや端子の脱着を行うと接続部の破損やバルブ切れの原因となります。
- コネクターや端子の脱着は、まっすぐに行ってください。バルブ端子に無理な力を加えると端子折れやバルブ切れの原因となります。
- バルブは、口金形状を確認し、向きを確かめ確実に装着してください。誤った装着や不完全な接続は、バルブの脱落や過熱や短寿命の原因となります。
- 交換済みの破損バルブは、割らずに破棄してください。また破損していない場合は、破損しないように大切に保管してください。

HIDバルブ名称、形状

- 本製品は、キセノンバルブ純正品
D2S35W85V及びD2R35W85
の装着されている車両の交換バルブです。
ハロゲンバルブ(H1、H3、H4、H7等)
装着車両には、装着できませんのでご注意
ください。

※D2Rに装着する場合、付属品のシェードを
バルブに取付けてから車両へ装着してください。

誤取付防止 キリカケ
ヘッドランプ固定用キリカケ

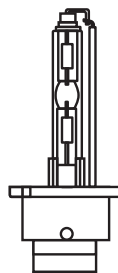

D2R

ピンストライプ

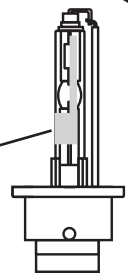

ヘッドランプ固定用キリカケ
誤取付防止 キリカケ



取付手順

H.I.Dバルブの交換方法は車種ごとに異なります。
車種ごとの整備解説書などをご参照の上、作業をおこなってください。

※下記取り付け手順はホンダアコードワゴン(CH9)の手順です。

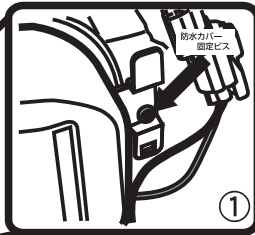
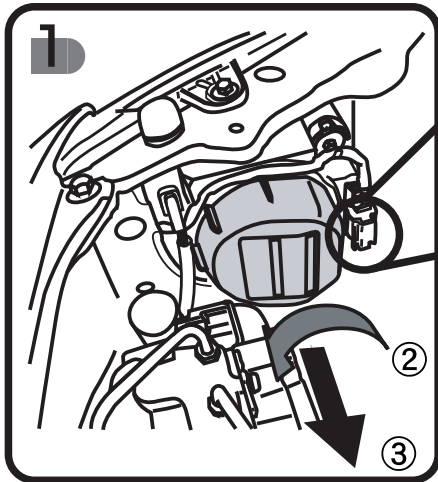

1 防水カバー取外し

- (1) ①部の防水カバー固定ビス(特殊形状)を取外してください。
- (2) 防水カバーを反時計方向②へまわし、③の方向へひっぱり防水カバー本体を取外してください。

⚠ 注意

防水カバーの脱着には特種工具が必要となり、また商品のお取付けは、専門の技術と経験が必要です。安全のため必ずお買い上げの販売店に依頼してください。



2 電源コネクタ取外し

- 1) 純正H.I.Dバルブ後部の電源コネクタを反時計方向へまわし、H.I.Dバルブから取外してください。

3 H.I.Dバルブ取外し

- 1) 純正H.I.Dバルブをヘッドライト本体に固定しているパーツを解除し、H.I.Dバルブ本体を取外してください。

⚠ 注意

ガラス部はとてもデリケートです。H.I.Dバルブを脱着の際に破損しない様充分ご注意ください。

○D2S装着車に装着する場合

D2S車両に取付ける場合、シェードは必要無い為、3ヶ所の+ネジを外し、シェードを取外してからバルブを装着してください。(取外したネジシェードは保管しておいてください)注意、シェードを取外す際、パーナーを割らないよう慎重に作業を行ってください。製品破損や、ケガの原因になります。

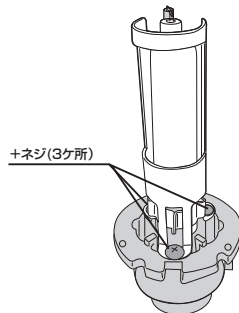

○D2S

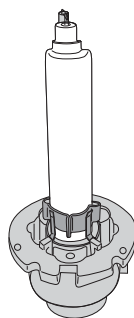

4 H.I.Dバルブ取付け

- 1) 純正H.I.DバルブがD2SまたはD2Rのどちらかを確認してください。
※D2S装着車の場合、図左を参照し作業を行ってください。
- 2) CATZ H.I.Dバルブをセットし、取外しと逆の手順で取付けをおこなってください。

⚠ 注意

電源コネクタをH.I.Dバルブに取付ける場合、時計方向にまわし、カチッとロックする所まで必ずまわし、確実に固定をおこなってください。電源コネクタが確実にロックされない状態での使用はショートや短寿命などの原因となりますので、確実にこなってください。

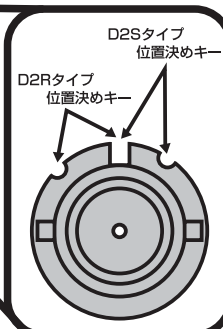
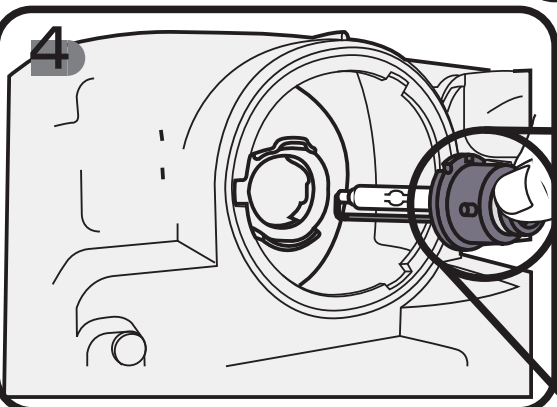
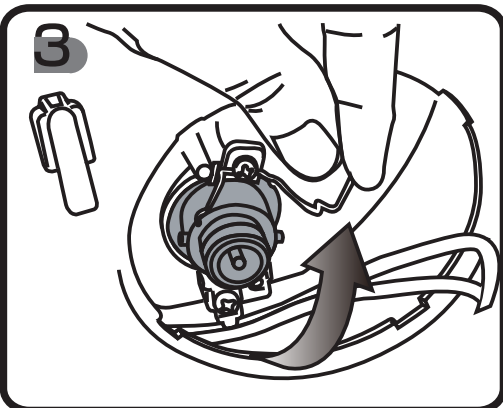

- 3) 1と逆の手順にて防水カバーを取付け作業は終了となります。